

男子シングルス (その 1)

1 水谷 隼 (beacon.LAB・東京)	1401	0	1405	森田 侑樹 (シチズン・東京)	30
2 田中 悠太 (明治大・福島)	1201	0	1209	高橋 和也 (東山高・京都)	31
3 新山 勇氣 (國學院大・香川)	1101	0	1110	大栗 寛 (徳島銀行・徳島)	32
4 大塚 裕貴 (流山アストロズ・千葉)	1301	0	1305	有田 洋巳 (原田鋼業・広島)	33
5 鈴木 大地 (駒澤大・岐阜)	1102	2	1111	大野 泰士 (中央大・岩手)	34
6 野村 夏樹 (慶應義塾大・山口)	1202	2	1210	長谷川 優 (青卓クラブ・鳥取)	35
7 龍崎 東寅 (JOCエリートアカデミー・藤原)	1501	0	1503	緒方 遼太郎 (JOCエリートアカデミー・藤原)	36
8 山本 勝也 (早稲田大・東京)	1203	2	1211	平野 友樹 (明治大・東京)	37
9 宮本 幸典 (中央大・京都)	1103	0	1112	石田 健太郎 (立命館大・兵庫)	38
10 仲田 貴亮 (杜若高・愛知)	1302	0	1306	藤田 義之 (静岡学園高・静岡)	39
11 立松 圭祐 (立松卓球スクール・兵庫)	1104	0	1113	阿部 雄太 (法政大・神奈川)	40
12 大野 哲郎 (慶應義塾大・三重)	1204	1	1212	大浦 哲平 (熊本学園大・熊本)	41
13 瀬川 賢矢 (法政大・大阪)	1105	0	1114	川端 友 (松戸市役所・千葉)	42
14 佐藤 究 (岡谷市役所・長野)	1402	3	1406	岡田 天志 (天理大・奈良)	43
15 笠原 弘光 (協和発酵キリン・東京)	1601	0	1602	吉村 真晴 (愛知工業大・愛知)	44
16 森蘭 政崇 (明治大・東京)	1403	4	1701	田添 健汰 (専修大・福岡)	45
17 松山 祐季 (愛工大名電高・愛知)	1205	1	13-11	松生 直明 (リコー・東京)	46
18 藤田 雄輔 (日鉄住金物流・和歌山)	1106	1	11-4	江藤 慧 (近畿大・大分)	47
19 定松 裕成 (日本体育大・福岡)	1303	0	11-8	吉野 裕規 (八戸工業大・北海道)	48
20 堀 大志 (愛知工業大・高知)	1107	0	10-12	キ 田野邊 雄 (鶴谷病院・群馬)	49
21 飯野 弘義 (信号器材(株)・神奈川)	1206	1	11-7	2 渡邊 大地 (日本大・島根)	50
22 後藤 卓也 (日本大・北海道)	1502	1	1117	0 鈴木 誠 (サボテンクラブ・栃木)	51
23 三部 航平 (青森山田高・青森)	1207	0	1214	森本 耕平 (協和発酵キリン・東京)	52
24 平野 佑治 (筑波大・茨城)	1108	2	1504	郡山 北斗 (関西高・岡山)	53
25 徳島 剛 (専修大・福井)	1304	0	1215	0 小坂 紘平 (関西学院大・石川)	54
26 張本 智和 (仙台ジュニアクラブ・宮城)	1109	0	1118	1 染谷 凌平 (駒澤大・埼玉)	55
27 神原 宏士 (埼玉工業大・埼玉)	1208	0	1308	2 高取 侑史 (野田学園高・山口)	56
28 岩城 友聖 (鹿児島工業高・鹿児島)	1404	3	1119	0 今井 直弥 (新潟産業大・新潟)	57
29 時吉 佑一 (Z E O S・東京)	1801	4	1216	1 井上 一輝 (株 フジ・愛媛)	58
			1408	高木和 卓 (東京アート・東京)	59

準決勝・決勝

1 水谷 隼 (beacon.LAB・東京)	1801	4	1802	神 巧也 (明治大・東京)	168
60 岸川 聖也 (ファースト・千葉)	1901	4	5	丹羽 孝希 (明治大・東京)	206

平成 27 年 1 月 18 日 17 時 0 分 現在

男子シングルス (その 3)

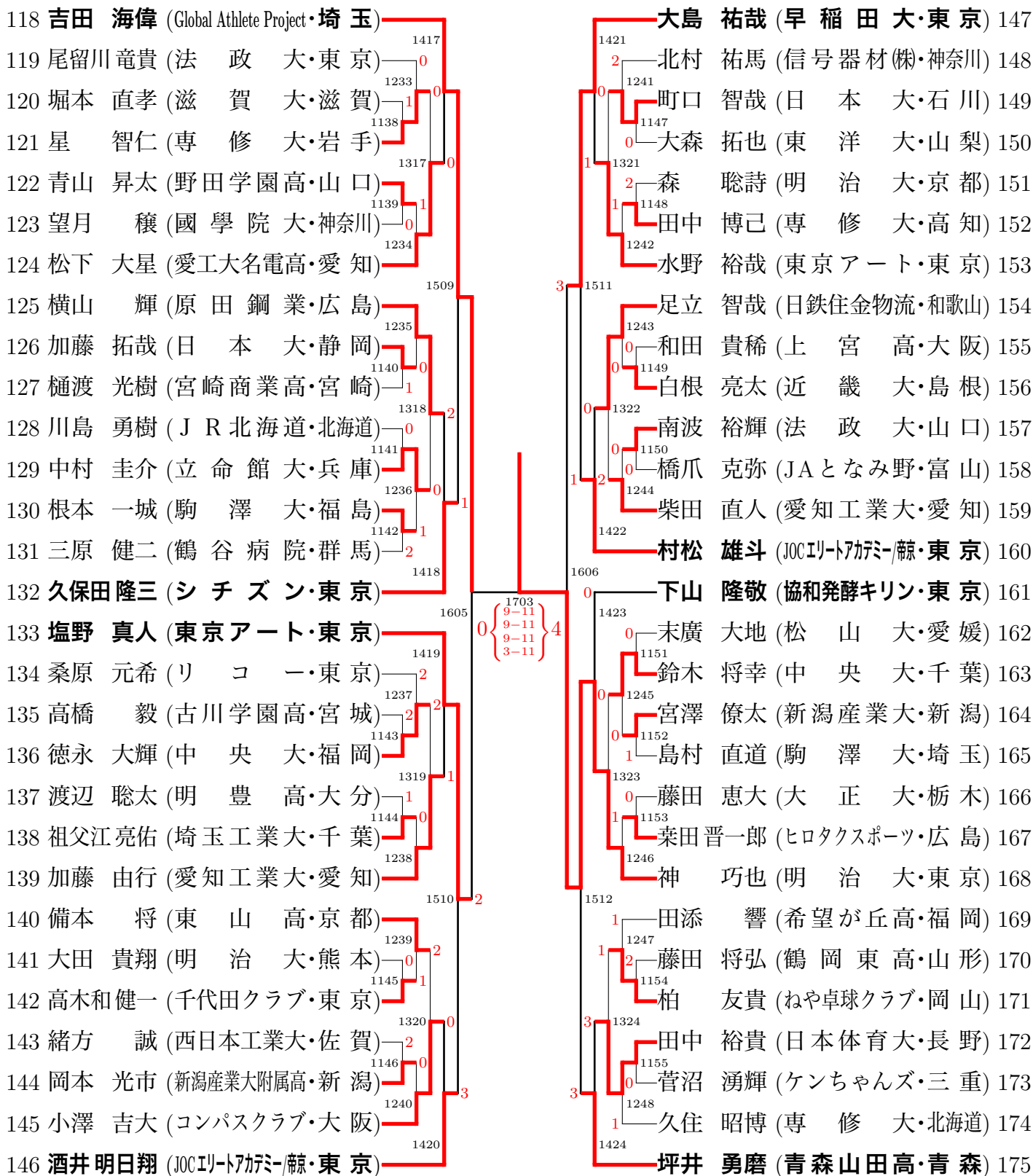

男子シングルス (その 4)

176 吉田 雅己 (愛知工業大・愛知)	1425	丹羽 孝希 (明治大・東京)	206
177 一ノ瀬拓巳 (青森山田高・青森)	1249	水谷 良紀 (愛工大名電高・愛知)	207
178 星野 直樹 (埼玉工業大・埼玉)	1156	中平 直樹 (松山大・香川)	208
179 友寄 隆也 (福岡大・沖縄)	1325	井上 湧介 (甲南大・兵庫)	209
180 寺光 法隆 (専修大・岐阜)	1157	宮本 克樹 (法政大・福井)	210
181 広沢 優 (立命館大・徳島)	1250	西村 雅裕 (FEVER・静岡)	211
182 坪口 道和 (KTY長崎・長崎)	1513	碓塚 将人 (JOCエリートアカデミー・東京)	212
183 吉村 和弘 (野田学園高・山口)	1251	瀬山 辰男 (リコー・東京)	213
184 阿部 溪太 (東京経済大・群馬)	1158	亀田 智士 (奈良学園中・奈良)	214
185 佐藤 直希 (明豊高・大分)	1326	藤原 誠 (杵築市卓球連盟・大分)	215
186 英 稔史 (駒澤大・北海道)	1159	高田 直騎 (早稲田大・福岡)	216
187 英田 理志 (朝日大・静岡)	1252	湯本 敦紀 (埼玉栄高・埼玉)	217
188 河辺 隆希 (新日鐵住金広畑・兵庫)	1160	片岡 弘紀 (筑波大・茨城)	218
189 生田 裕仁 (法政大・東京)	1426	大矢 英俊 (東京アート・東京)	219
190 松下 海輝 (明治大・福岡)	1607	渡辺 裕介 (明德義塾高・高知)	220
191 松平 賢二 (協和発酵キリン・東京)	1427	池口 直也 (原田鋼業・広島)	221
192 葉波 啓 (鶴岡東高・山形)	1161	浅沼 慎也 (ファースト・千葉)	222
193 三ヶ尻翔兵 (近畿大・大阪)	1253	高橋 智宏 (夕凧クラブ・秋田)	223
194 平山 智之 (北陸大・宮城)	1162	木原 翔貴 (東山高・京都)	224
195 櫻田 健 (トヨタ自動車・愛知)	1327	関村 友貴 (駒澤大・神奈川)	225
196 石井 匠 (松戸市役所・千葉)	1163	須郷 航央 (新潟大・新潟)	226
197 中西 敦之 (鳥取大・鳥取)	1254	小野 竜也 (協和発酵キリン・東京)	227
198 定松 祐輔 (中央大・福岡)	1514	厚谷 武志 (専修大・北海道)	228
199 根田 雄一 (T.O.M・東京)	1255	藤松 剛志 (虹の松原・佐賀)	229
200 山口 拓矢 (鹿児島工業高・鹿児島)	1164	梅崎 光明 (倉敷工業高・岡山)	230
201 吉田 和也 (日本大・京都)	1328	花村 尚弥 (岡谷市役所・長野)	231
202 高木 勇輝 (信号器材(株)・神奈川)	1165	大久保 俊輝 (三菱重工名古屋・愛知)	232
203 松浦 善幸 (八戸工業大・福島)	1256	藤本 海統 (日鉄住金物流・和歌山)	233
204 矢野 敬之 (伊予銀行・愛媛)	1428	町 飛鳥 (明治大・東京)	234
205 御内 健太郎 (シチズン・東京)			

男子ダブルス (その 1)

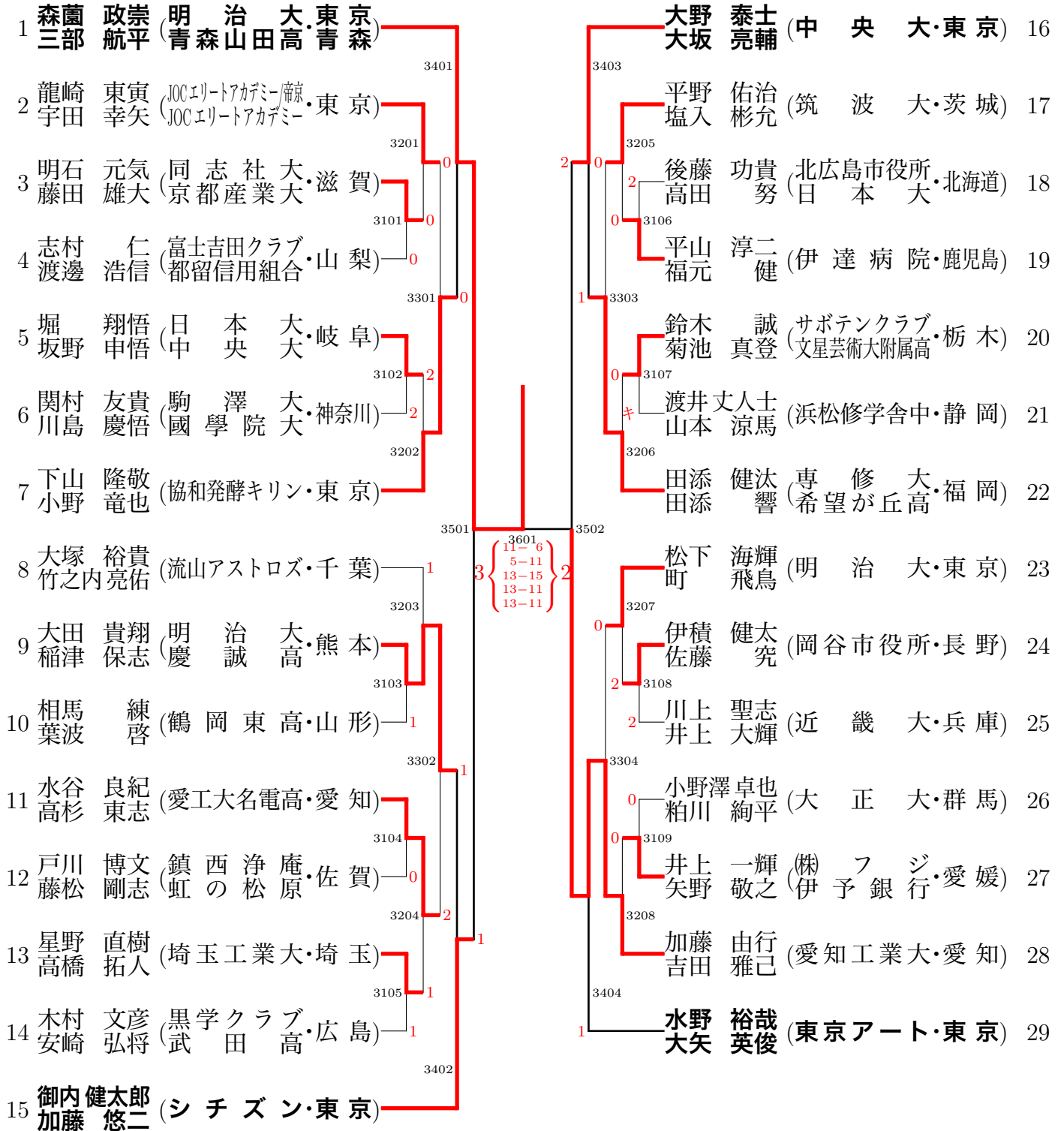

準決勝・決勝

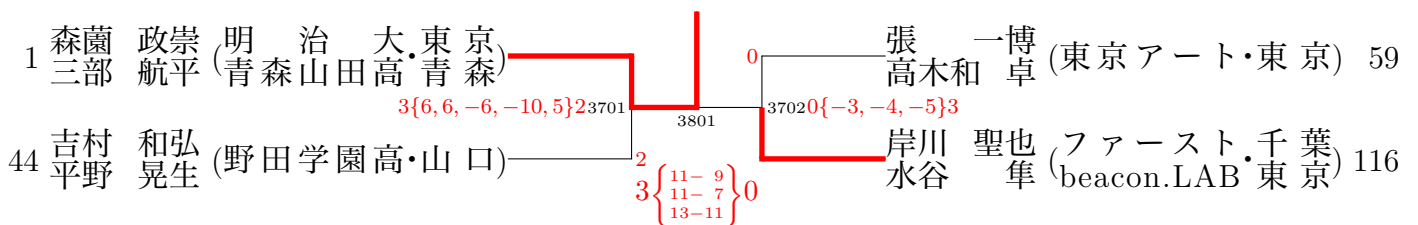

男子ダブルス (その 2)

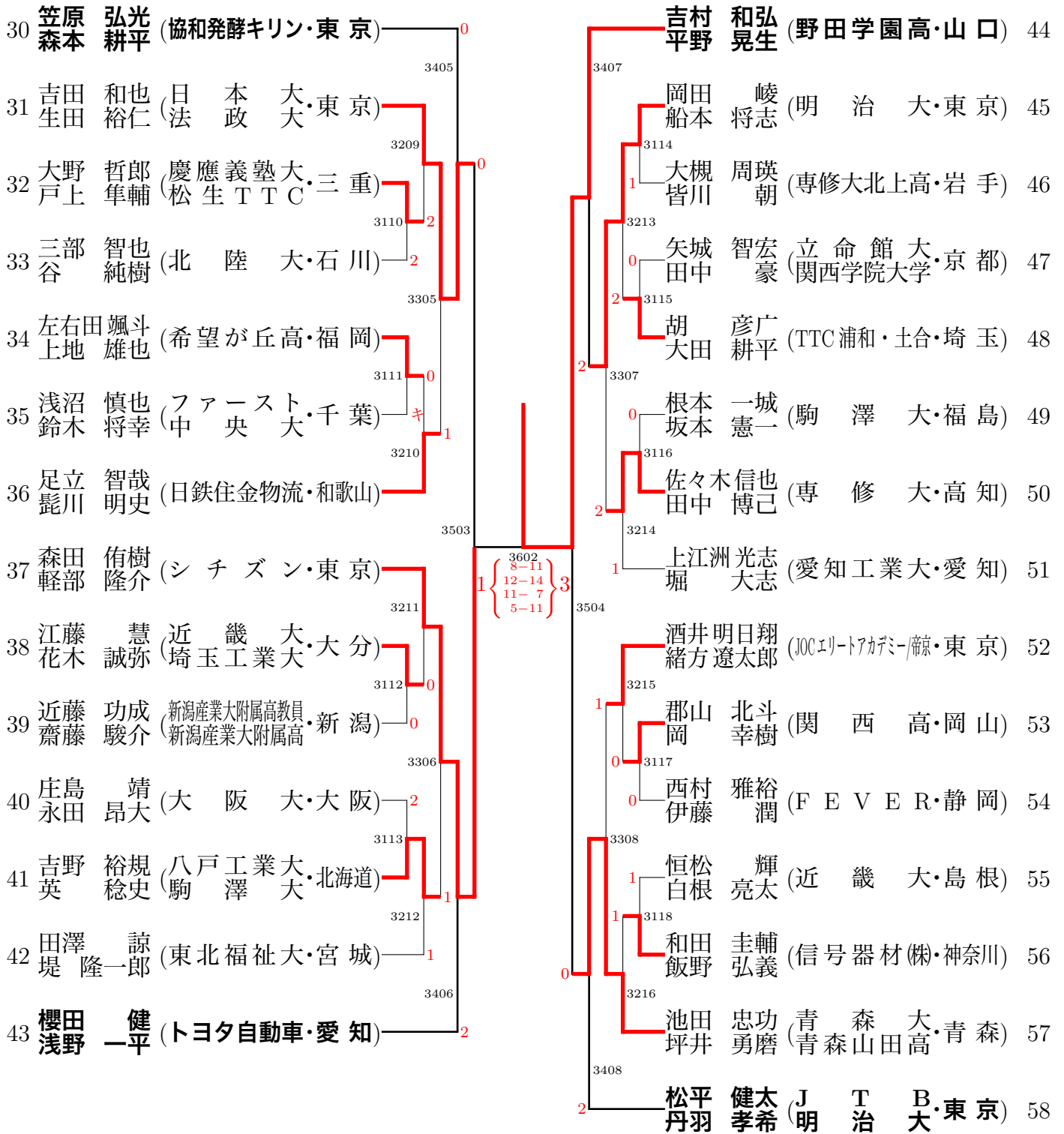

男子ダブルス (その 3)

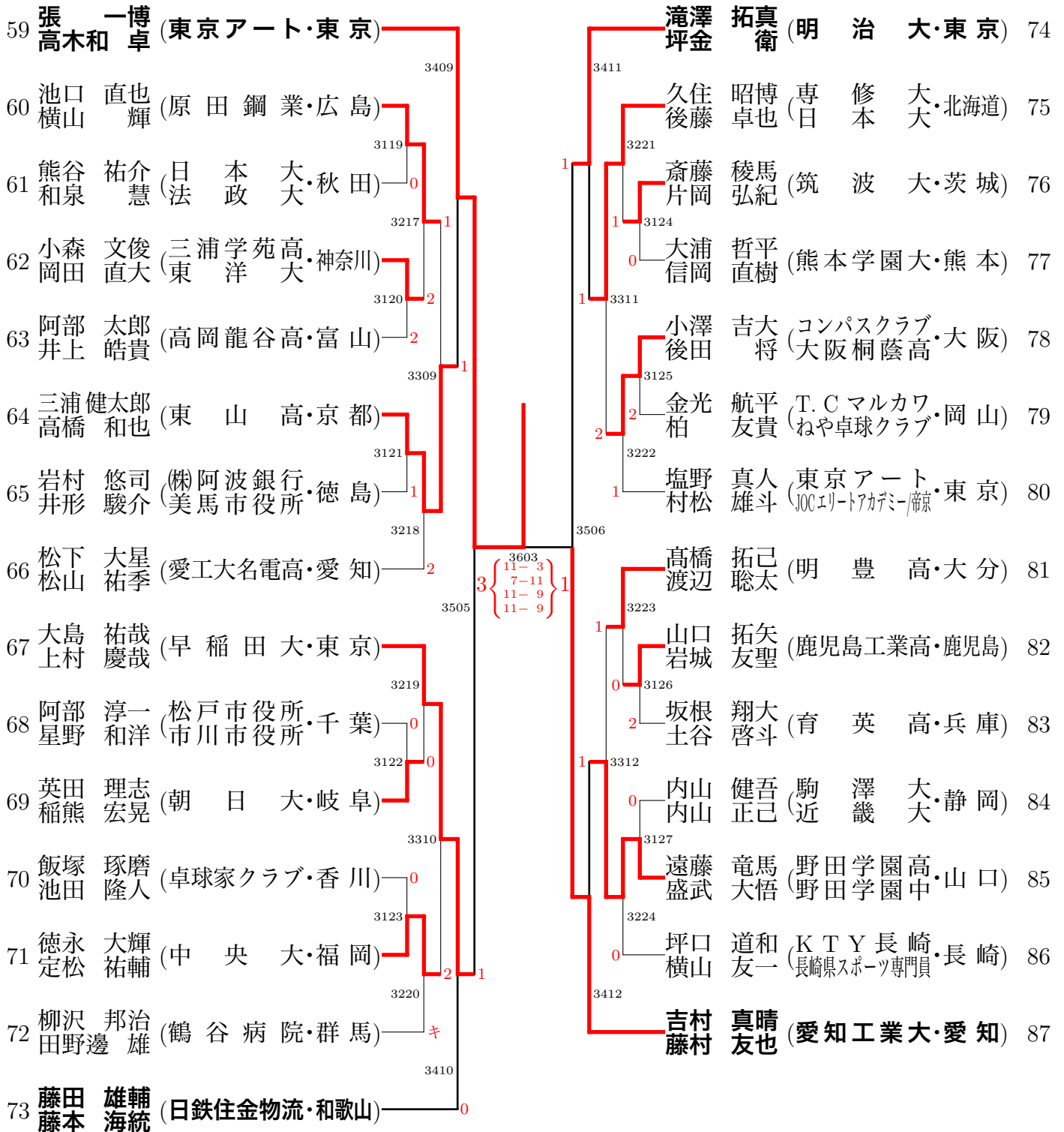

男子ダブルス (その 4)

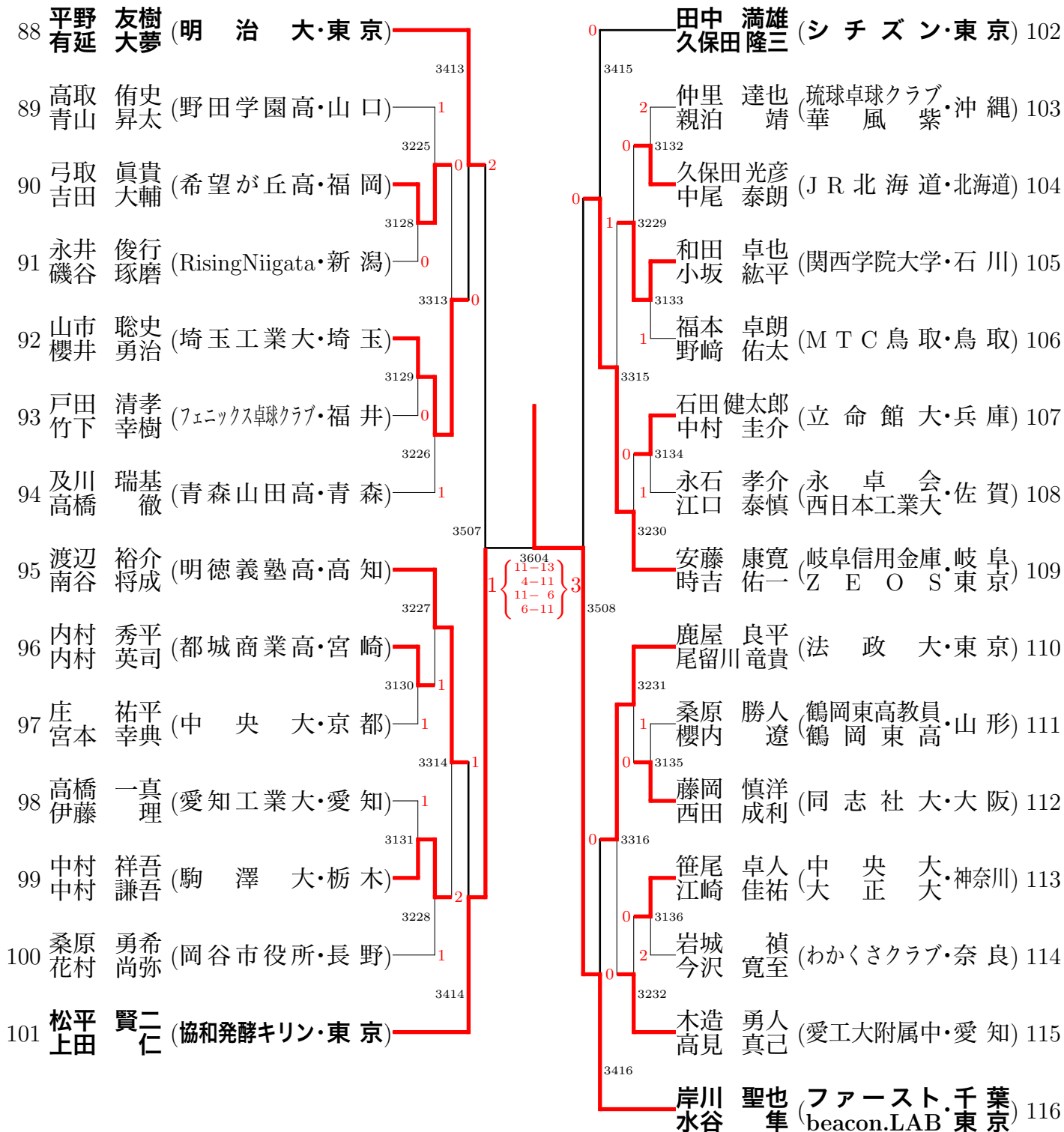

ジュニア男子 (その1)

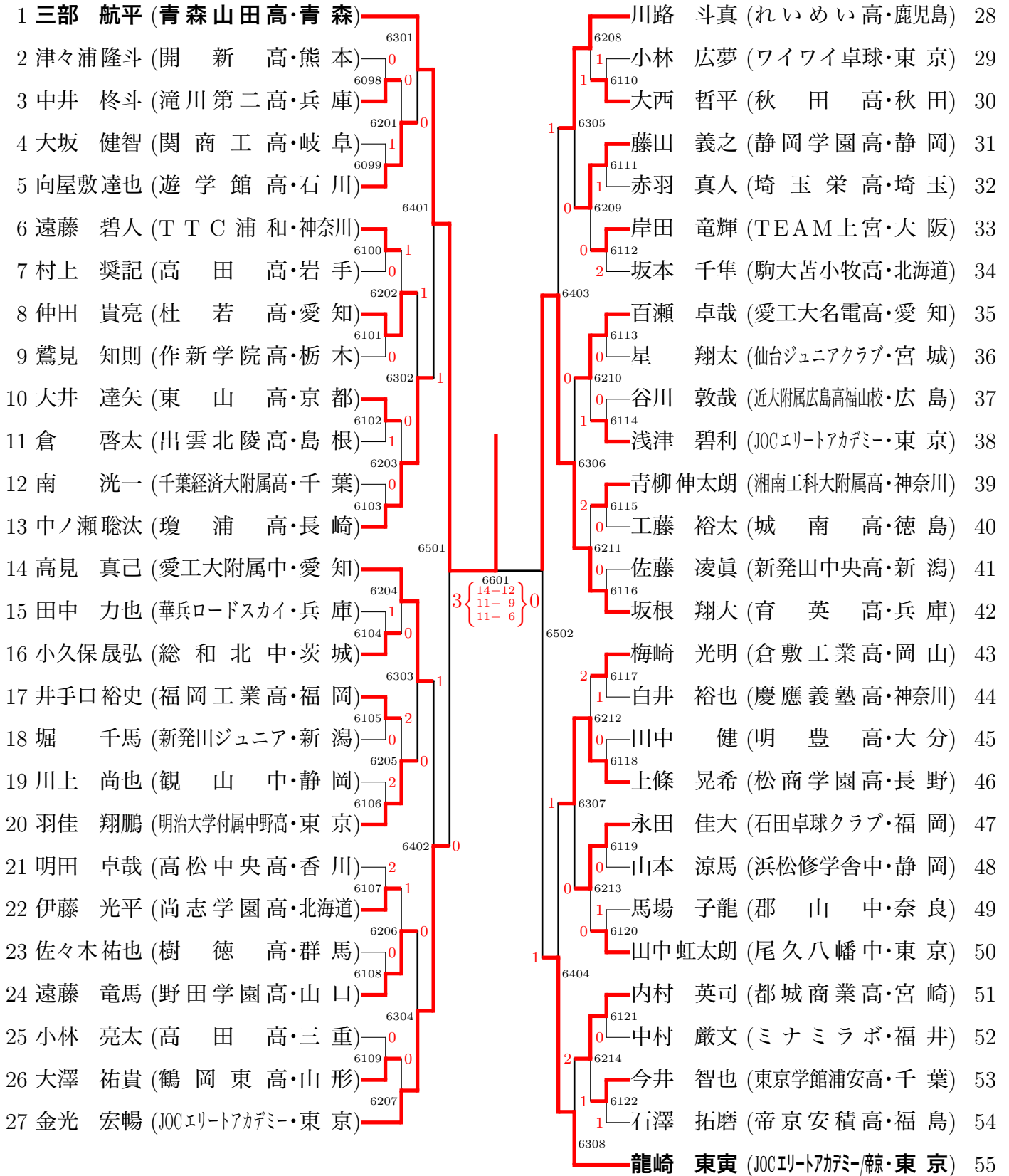

準決勝・決勝

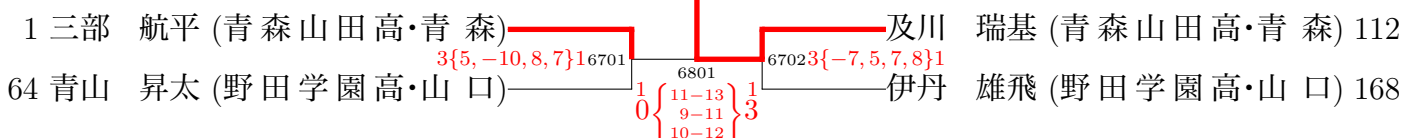

ジュニア男子 (その3)

112 及川 瑞基 (青森山田高・青森)	6317	0	岩城 友聖 (鹿児島工業高・鹿児島)	140
113 宮本 博貴 (木更津総合高・千葉)	6149	2	田口 斗真 (鎮西学院高・長崎)	141
114 津村 優斗 (出雲北陵中・島根)	6229	0	畑 和希 (遊学館高・石川)	142
115 関口 康平 (作新学院高・栃木)	6150	1	山本 海智 (滝川第二高・兵庫)	143
116 春日 勝太 (明德義塾高・高知)	6409	0	六本木 瑛介 (大間々中・群馬)	144
117 盛武 大悟 (野田学園中・山口)	6151	0	松井 充輝 (千葉商科大付属高・千葉)	145
118 亀田 智士 (奈良学園中・奈良)	6230	1	高取 侑史 (野田学園高・山口)	146
119 神 京夏 (愛工大名電高・愛知)	6152	1	張本 智和 (仙台ジュニアクラブ・宮城)	147
120 浦 侑太郎 (鶴岡東高・山形)	6318	1	辻 智貴 (白子高・三重)	148
121 詫間 柊平 (尚志学園高・北海道)	6153	1	青柳 遼 (東京工業高専・東京)	149
122 西野 伊織 (富田中・徳島)	6231	0	坂本 康平 (武田高・広島)	150
123 手塚 元彌 (丸善クラブ・東京)	6154	0	小澤 壮 (湘南工科大付属高・神奈川)	151
124 原井 雄生 (福岡工業高・福岡)	6505	0	小池 龍成 (Quest D・福島)	152
125 木造 勇人 (愛工大附属中・愛知)	6155	0	黒木 健介 (敬徳高・佐賀)	153
126 吉田 智史 (尽誠学園高・香川)	6232	0	宮崎 友 (JOCエリートアカデミー・東京)	154
127 山下 晃人 (つくば明光クラブ・茨城)	6156	1	飯沼 周也 (富田高・岐阜)	155
128 上村 太陽 (大阪桐蔭ジュニア・大阪)	6319	0	内藤 純太 (八幡木中・埼玉)	156
129 久保 岳 (東山高・京都)	6157	2	三野 朋宏 (松山商業高・愛媛)	157
130 稲木 晨悟 (静岡学園中・静岡)	6233	1	田中 風汰 (希望が丘高・福岡)	158
131 石山 慎 (荒川中・新潟)	6158	0	佐藤 桂輔 (中の島中・北海道)	159
132 福田 純大 (JOCエリートアカデミー・東京)	6410	0	鈴木 康載 (松商学園高・長野)	160
133 湯本 敦紀 (埼玉栄高・埼玉)	6159	0	深沢 大陽 (浜松修学舎中・静岡)	161
134 制野 彩人 (蔵王高・宮城)	6234	2	柏 友貴 (ねや卓球クラブ・岡山)	162
135 今井 優作 (草津東高・滋賀)	6160	2	杉山 裕樹 (日本大学豊山高・東京)	163
136 漆畑 拓馬 (慶應義塾高・神奈川)	6320	0	樋口 凌太郎 (慶誠高・熊本)	164
137 近藤 蓮 (明豊中・大分)	6161	1	久保 一矩 (専修大北上高・岩手)	165
138 土谷 啓斗 (育英高・兵庫)	6235	1	各務 博志 (須磨学園高・兵庫)	166
139 三上 貴弘 (遊学館ジュニア・石川)			松山 祐季 (愛工大名電高・愛知)	167

ジュニア男子 (その4)

168 伊丹 雄飛 (野田学園高・山口)	6325		田中 佑汰 (愛工大附属中・愛知) 196
169 今井 洸気 (新潟産業大附属高・新潟)	6175	1	2 福浦 康太 (鳥取敬愛高・鳥取) 197
170 磯山三四朗 (岸田クラブ・神奈川)	6243	0	0 手塚 峻馬 (J U P I C・長野) 198
171 中窪 康喜 (静岡学園高・静岡)	6176	キ	2 小池 皓 (益子中・栃木) 199
172 加山 裕 (JOCエリートアカデミー・東京)	6413		0 吉兼 豊 (報徳学園高・兵庫) 200
173 吉田 海斗 (石田卓球クラブ・福岡)	6177	0	0 矢野 憲 (松山北高・愛媛) 201
174 北野 辰樹 (高松中央高・香川)	6244	0	0 一ノ瀬拓巳 (青森山田高・青森) 202
175 大森 裕斗 (牛久高・茨城)	6178	0	2 吉田 大輔 (希望が丘高・福岡) 203
176 二木 啓太 (杜若高・愛知)	6326	0	1 玉置 怜央 (埼玉栄高・埼玉) 204
177 加藤 圭祐 (帝京安積高・福島)	6179	2	0 難波 達矢 (秋田高・秋田) 205
178 中村 直記 (東海大学菅生高・東京)	6245	0	1 宮本 直人 (駒大苫小牧高・北海道) 206
179 千坂 達也 (出雲北陵高・島根)	6180	2	2 橋本 啓 (富田高・岐阜) 207
180 内村 秀平 (都城商業高・宮崎)	6507		0 浅利 良維 (蒲町中・宮城) 208
181 佐藤 陽大 (青森山田中・青森)	6181	0	0 穂積 和也 (渋谷本町学園中・東京) 209
182 深沢 大晴 (甲府商業高・山梨)	6246	1	3 { 6604 4-11 11-4 11-8 17-15 } 1 葉波 啓 (鶴岡東高・山形) 210
183 曾根 翔 (卓栄Kid's・兵庫)	6182	0	2 橘 秀平 (富山商業高・富山) 211
184 森廣 玄羽 (フェニックス卓球クラブ・福井)	6327	0	0 松岡 優喜 (開新高・熊本) 212
185 柏 竹琉 (JOCエリートアカデミー・東京)	6183	1	2 東 文武 (湘南工科大附属高・神奈川) 213
186 和田 翼 (近大附属新宮高・和歌山)	6247	0	0 山本 光一 (近大附属広島高福山校・広島) 214
187 高橋 優輝 (市川高・千葉)	6184	1	1 荒 正志 (明秀学園日立高・茨城) 215
188 和田 航大 (愛工大名電高・愛知)	6414	0	1 岩永 宜久 (富久山卓球クラブ・福島) 216
189 木村 勇介 (関西高・岡山)	6185	0	1 川村 大貴 (遊学館ジュニア・石川) 217
190 三和 拓蒼 (尚志学園高・北海道)	6248	0	2 鈴木 宏河 (千葉経済大附属高・千葉) 218
191 越智 烈 (上宮高・大阪)	6186	1	1 伊志嶺鷹啓 (コザ高・沖縄) 219
192 久木野智基 (れいめい高・鹿児島)	6328	1	0 尾島 達也 (樹徳高・群馬) 220
193 加藤 健太 (星野学園中・埼玉)	6187	2	1 楊 奇真 (焼津市立焼津中・静岡) 221
194 小野寺翔平 (上野中・岩手)	6249	2	0 緒方 遼太郎 (JOCエリートアカデミー・東京) 222
195 高橋 和也 (東山高・京都)			

女子シングルス (その 1)

1 石川 佳純 (全農・山口)	2401	2405	中島 未早希 (サンリツ・東京)	30			
2 笠原 多加恵 (NTT 東日本東京・東京)	2201	2209	木村 香純 (ミキハウス JSC・大阪)	31			
3 石井 優恵 (東洋大・千葉)	2101	2110	鷲塚 桃子 (東京富士大・鹿児島)	32			
4 酒井 詩音 (愛知工業大・愛知)	2301	2305	宇田 衣里那 (横浜隼人高・神奈川)	33			
5 鈴木 円花 (横浜隼人高・神奈川)	2102	2111	吉國 由花 (専修大・北海道)	34			
6 大場 綾香 (新潟大・新潟)	2202	2210	青木 千佳 (ミナミラボ・福井)	35			
7 安藤 みなみ (慶誠高・熊本)	2501	2503	高橋 真梨子 (同志社大・京都)	36			
8 藤井 優子 (日本生命・大阪)	2203	2211	市川 志穂 (日本大・東京)	37			
9 上田 春佳 (高崎商業高・群馬)	2103	2112	小村 歩未 (松徳学院高・島根)	38			
10 渡辺 由佳 (早稲田大・静岡)	2302	2306	板橋 香奈 (中京大・愛知)	39			
11 中村 薫子 (日立化成・茨城)	2104	2113	前瀧 美音 (日本体育大・埼玉)	40			
12 柴田 理彩 (石田卓球クラブ・福岡)	2204	2212	小山 みき (中央大・長野)	41			
13 佐藤 麻由子 (JR 北海道・北海道)	2105	2214	三浦 真莉 (東北福祉大・宮城)	42			
14 平 侑里香 (サンリツ・東京)	2402	2406	三宅 菜津美 (中国電力・広島)	43			
15 宋 恵佳 (中国電力・広島)	2601	2602	伊藤 美誠 (スターツ SC・大阪)	44			
16 野中 由紀 (長崎県スポーツ専門員・長崎)	2403	2701	酒井 春香 (ミキハウス・大阪)	45			
17 加藤 知秋 (十六銀行・岐阜)	2205	11-6	平田 有貴 (アスモ (株)・静岡)	46			
18 木村 光歩 (山陽女子中・岡山)	2106	11-5	小島 叶愛 (三日月中学校・佐賀)	47			
19 富田 真凜 (中央大・東京)	2303	11-3	2213	後藤 奈津美 (東京富士大・秋田)	48		
20 鎌田 那美 (駒大苫小牧高・北海道)	2107	11-6	2116	早田 知世 (豊田自動織機・愛知)	49		
21 原 沙也可 (日本大・福島)	2206	2307	2117	徳永 美子 (希望が丘高・福岡)	50		
22 玉石 美幸 (エクセディ・三重)	2502	2214	2214	深江 優海 (オークワ・和歌山)	51		
23 小鉢 友理恵 (東京富士大・福岡)	2207	2504	2215	2214	小道野 結 (早稲田大・東京)	52	
24 狩俣 道世 (沖縄国際大・沖縄)	2108	2215	2218	田口 瑛美子 (正智深谷高・埼玉)	53		
25 平 真由香 (正智深谷高・埼玉)	2304	2118	2308	古市 由香 (國學院大・千葉)	54		
26 望月 陽美 (近畿大・京都)	2109	2208	2216	2308	馬場 麻裕 (芦屋学園高・兵庫)	55	
27 尾島 奏穂 (真岡女子高・栃木)	2208	2404	2408	2308	亀崎 遥 (MILFLUR・東京)	56	
28 森蘭 美月 (四天王寺高・大阪)	2404	2901	2802	2119	寺岡 結生 (東京女子体育大・山形)	57	
29 加藤 美優 (JOC エリートアカデミー・東京)	2404	11-7	2802	2216	2216	鳥居 夕華 (株愛媛銀行・愛媛)	58
		2-11				加藤 杏華 (県立岐阜商業高・岐阜)	59
		11-8					
		11-5					

準決勝・決勝

1 石川 佳純 (全農・山口)	2801	2802	森蘭 美咲 (日立化成・茨城)	135
104 前田 美優 (希望が丘高・福岡)	2801	2802	石垣 優香 (日本生命・大阪)	224

平成 27 年 1 月 18 日 15 時 50 分 現在

女子シングルス (その 3)

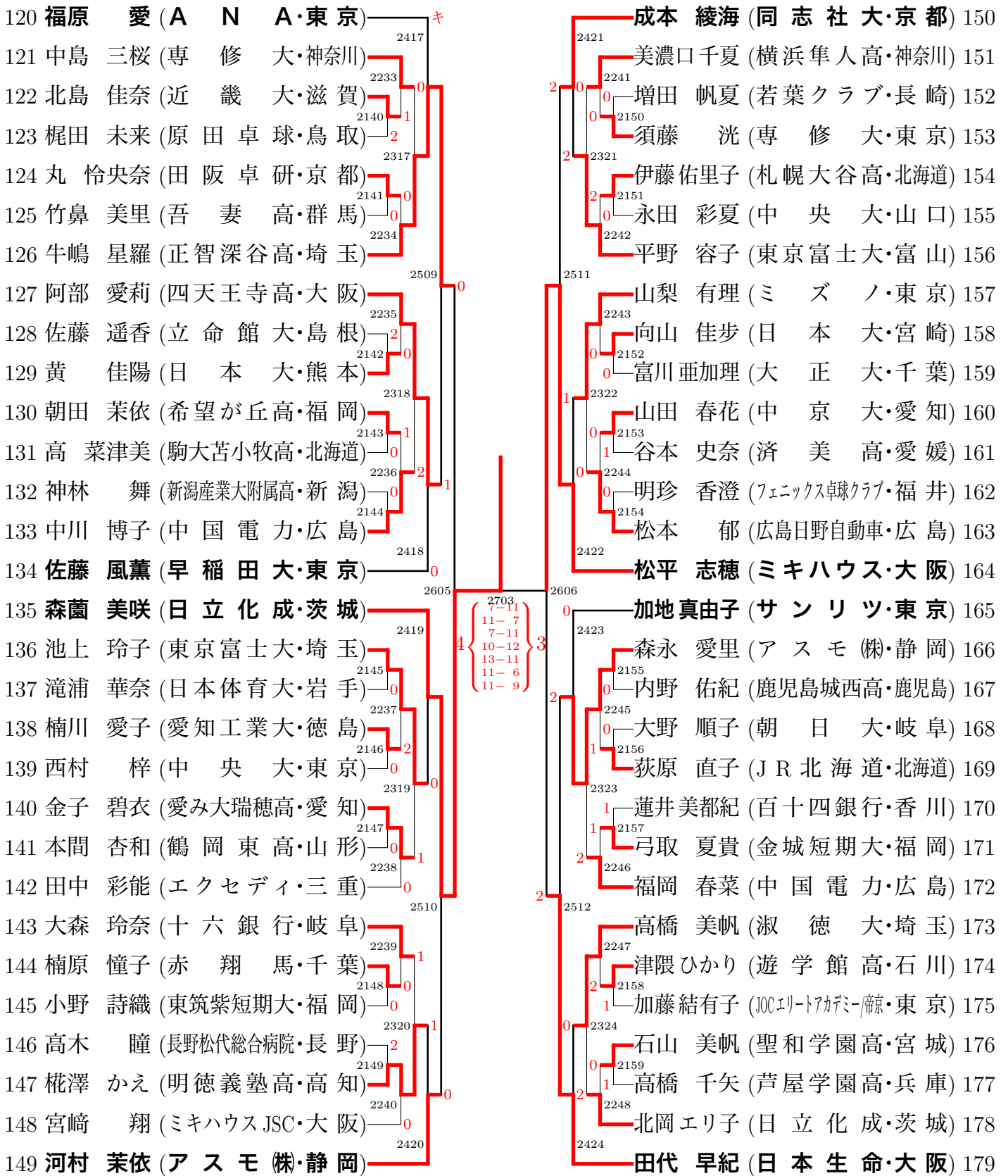

女子ダブルス (その 1)

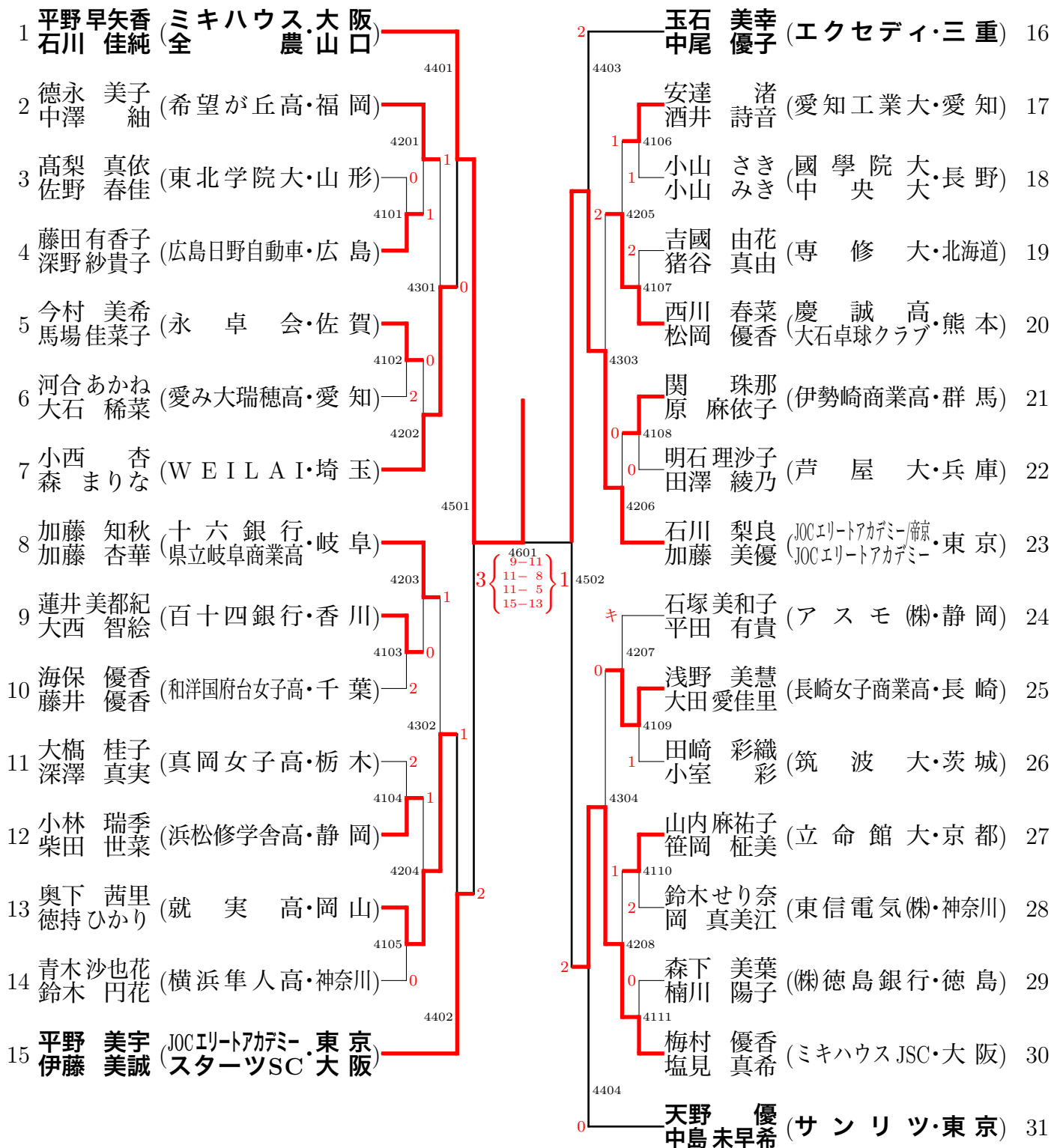

準決勝・決勝

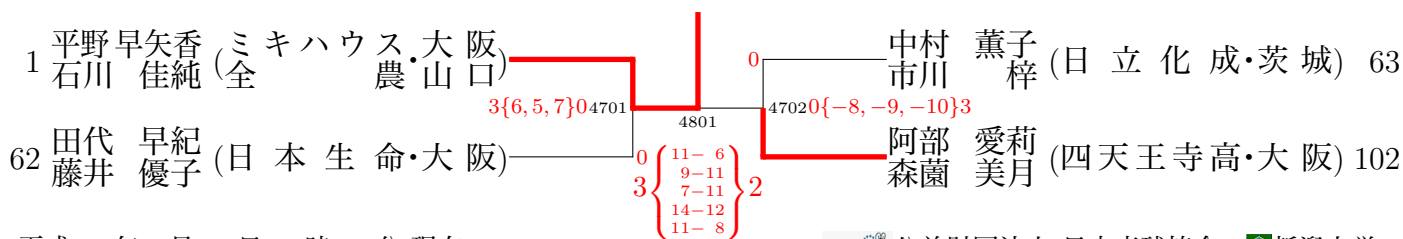

女子ダブルス (その 2)

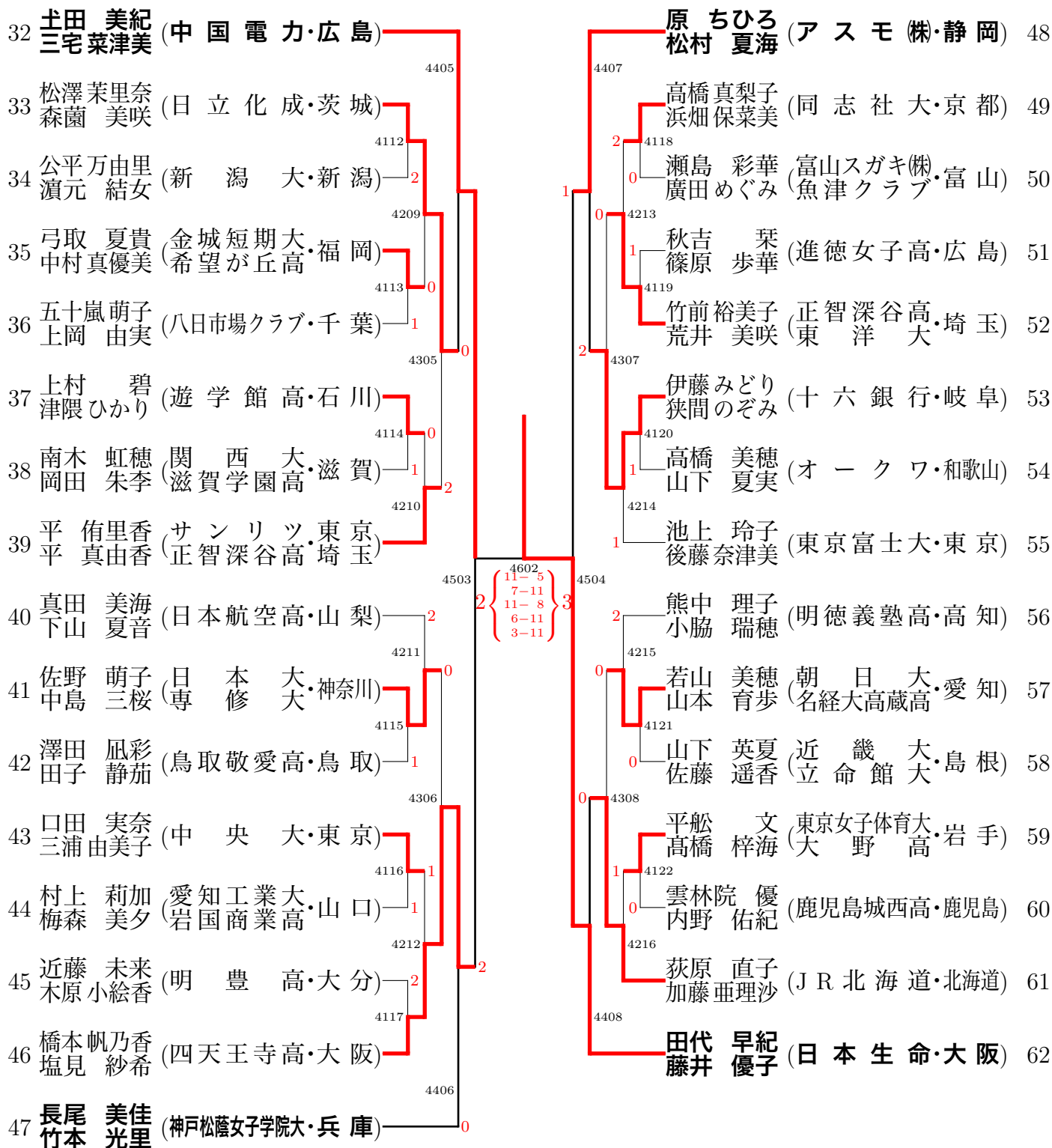

女子ダブルス (その 3)

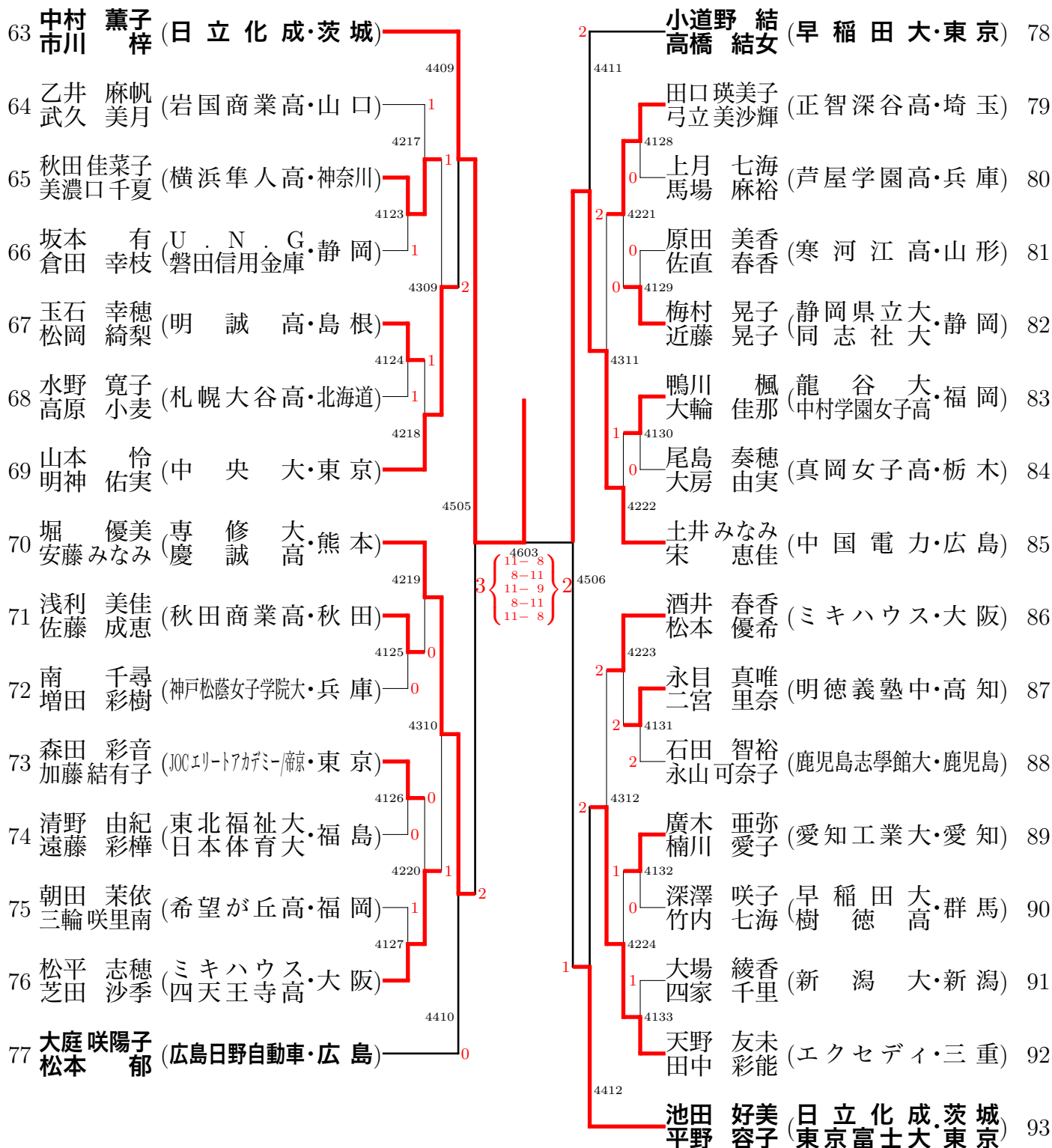

女子ダブルス (その 4)

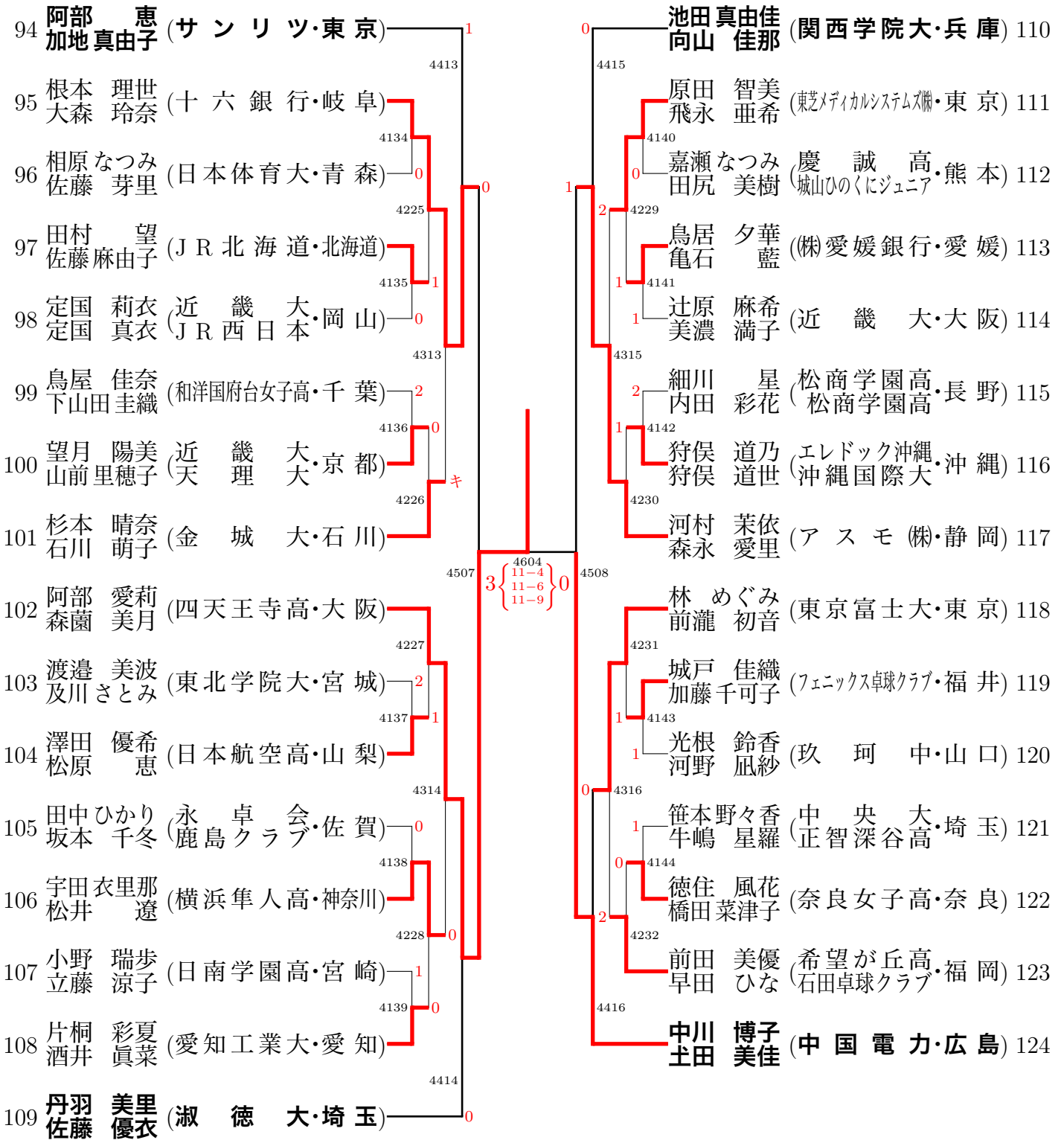

ジュニア女子 (その 1)

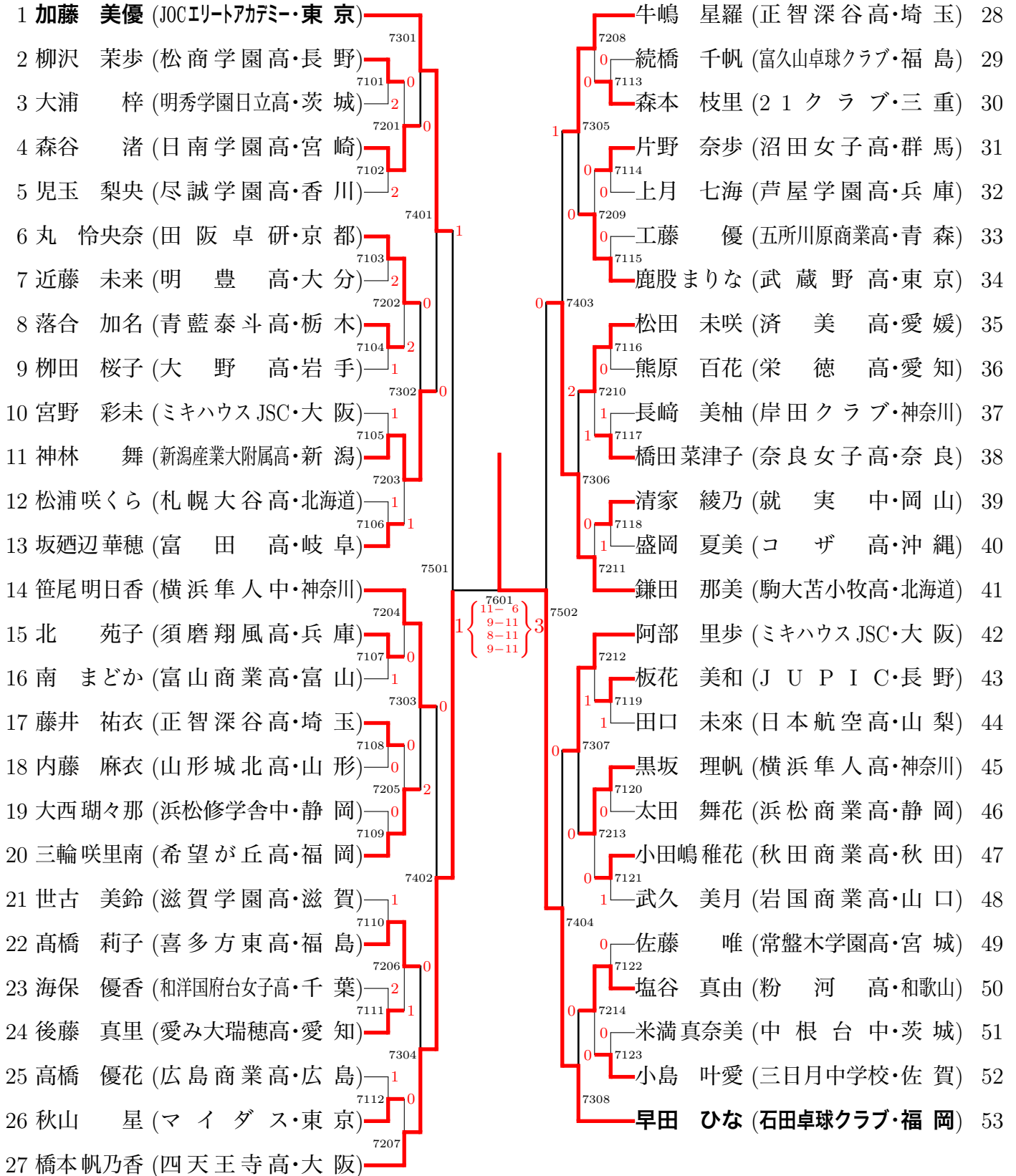

準決勝・決勝

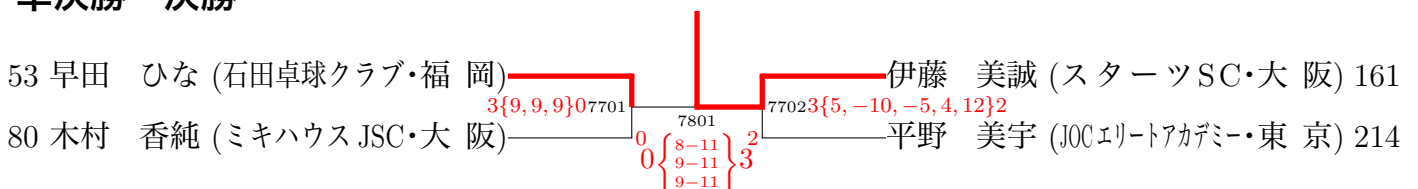

平成 27 年 1 月 15 日 22 時 59 分 現在

ジュニア女子 (その2)

54 田口 瑛美子 (正智深谷高・埼玉)	7309	石川 梨良 (JOCエリートアカデミー・東京)	81
55 村田 咲紀 (ALL STAR・兵庫)	7124	和仁 ももこ (県立岐阜商業高・岐阜)	82
56 福留 由依夏 (鹿児島城西高・鹿児島)	7215	大平 実幸 (徳島市立高・徳島)	83
57 相馬 夢乃 (新発田ジュニア・新潟)	7125	合田 あかり (八景中・兵庫)	84
58 森田 彩音 (JOCエリートアカデミー・東京)	7405	金澤 綾花 (郡山女子大附属高・福島)	85
59 柴田 理彩 (石田卓球クラブ・福岡)	7126	林 茜 (横浜隼人高・神奈川)	86
60 藤井 未来 (広島商船高専・広島)	7216	内田 彩花 (松商学園高・長野)	87
61 杉本 恵 (横浜隼人中・神奈川)	7127	高原 唯里 (明誠高・島根)	88
62 宮村 栞奈 (札幌内東中・北海道)	7310	松岡 優香 (大石卓球クラブ・熊本)	89
63 牧之内 菜央 (遊学館高・石川)	7128	田熊 光里 (青藍泰斗高・栃木)	90
64 下山田 圭織 (和洋国府台女子高・千葉)	7217	小林 瑞季 (浜松修学舎高・静岡)	91
65 川崎 茉惟 (米沢第一中・山形)	7129	奥山 史穂 (秋田南中・秋田)	92
66 金子 碧衣 (愛み大瑞穂高・愛知)	7503	長澤 夏帆 (埼玉栄高・埼玉)	93
67 武田 絵美里 (富田高・岐阜)	7218	三條 裕紀 (四天王寺高・大阪)	94
68 中村 理沙 (八幡南高・福岡)	7130	大輪 佳那 (中村学園女子高・福岡)	95
69 石井 あみ (樹徳高・群馬)	7311	河野 凧紗 (玖珂中・山口)	96
70 松島 里奈 (神戸高・兵庫)	7131	鈴木 理彩 (武蔵野中・東京)	97
71 松井 遼 (横浜隼人高・神奈川)	7219	川崎 七海 (聖和学園高・宮城)	98
72 枝松 亜実 (山陽女子高・岡山)	7132	岩越 帆香 (美崎クラブ・愛知)	99
73 浅野 美慧 (長崎女子商業高・長崎)	7406	菊池 紗央里 (大成女子高・茨城)	100
74 宮脇 千波 (華頂女子高・京都)	7133	青木 千佳 (ミナミラボ・福井)	101
75 西谷 遥 (駒大苫小牧高・北海道)	7220	宮崎 翔 (ミキハウス JSC・大阪)	102
76 澤田 凧彩 (鳥取敬愛高・鳥取)	7134	竹本 朋世 (明德義塾高・高知)	103
77 松本 朱里 (文化学園大学杉並高・東京)	7312	堀 美紀 (開志国際高・新潟)	104
78 工藤 彩 (東奥学園高・青森)	7135	寺門 春奈 (木更津総合高・千葉)	105
79 野方 遥加 (浜松修学舎中・静岡)	7221	熊谷 ほのか (専修大北上高・岩手)	106
80 木村 香純 (ミキハウス JSC・大阪)	7504	佐藤 瞳 (札幌大谷高・北海道)	107

ジュニア女子 (その 3)

108 浜本 由惟 (JOCエリートアカデミー・大塚強・東京)	7317	0	7236	瀬山 咲希 (富田高・岐阜)	135
109 山口 来美 (皇学館高・三重)	7148	0	0	小林 寛美 (喜多方東高・福島)	136
110 高東 沙奈 (近大附属広島高福山校・広島)	7229	0	7160	藤尾 真結 (駒大苫小牧高・北海道)	137
111 松本 静香 (愛み大瑞穂高・愛知)	7149	1	7321	尾西 茜 (木更津総合高・千葉)	138
112 徳住 風花 (奈良女子高・奈良)	7409	1	7161	木原 美悠 (ALL STAR・兵庫)	139
113 塩見 真希 (ミキハウス JSC・大阪)	7150	1	7237	太田 瑞季 (浜松商業高・静岡)	140
114 原田 美香 (寒河江高・山形)	7230	0	7162	弓立美沙輝 (正智深谷高・埼玉)	141
115 尾島 奏穂 (真岡女子高・栃木)	7151	0	7411	鈴木ちなみ (聖和学園高・宮城)	142
116 本村 凜子 (能古見小・佐賀)	7318	1	7163	藤原きくの (山陽女子高・岡山)	143
117 水野 寛子 (札幌大谷高・北海道)	7152	1	7238	平塚 叶梨 (四天王寺高・大阪)	144
118 桑原 穂実 (Shochi jr.・埼玉)	7231	0	7164	野原 梨沙 (金武卓球道場・沖縄)	145
119 岩村 律 (高岡龍谷高・富山)	7153	1	7322	佐藤 優帆 (西尾高・愛知)	146
120 永田 美春 (岩国商業高・山口)	7505	1	7165	田添 莉奈 (瓊浦高・長崎)	147
121 山本 笙子 (福井商業高・福井)	7232	0	7239	田中愛弥香 (武蔵野高・東京)	148
122 高橋 千矢 (芦屋学園高・兵庫)	7154	0	7506	中澤 紬 (希望が丘高・福岡)	149
123 田尻 美樹 (城山ひのくにジュニア・熊本)	7319	2	7166	大川 千尋 (富田中・徳島)	150
124 青木 萌恵 (武蔵野中・東京)	7155	2	7240	出澤 杏佳 (日立大沼卓球・茨城)	151
125 高橋亜紗可 (盛岡誠桜高・岩手)	7233	0	7167	赤川 真生 (華頂女子高・京都)	152
126 柴田 世菜 (浜松修学舎高・静岡)	7156	0	7323	松岡 綺梨 (明誠高・島根)	153
127 木原小絵香 (明豊高・大分)	7410	0	7168	松井 彩音 (横浜隼人中・神奈川)	154
128 宇田衣里那 (横浜隼人高・神奈川)	7157	1	7241	畠山ひなの (五所川原商業高・青森)	155
129 黒野 葵衣 (高富中・岐阜)	7234	0	7169	篠原 瑠里 (桑原中・愛媛)	156
130 松原 恵 (日本航空高・山梨)	7158	1	7412	椎崎 楓花 (粉河高・和歌山)	157
131 桑原結梨奈 (新潟産業大附属高・新潟)	7320	1	7170	大平 美樹 (須坂商業高・長野)	158
132 藤井 優香 (和洋国府台女子高・千葉)	7159	2	7242	竹鼻 美里 (吾妻高・群馬)	159
133 永道麻依加 (石田卓球クラブ・福岡)	7235	0	7171	野村 萌 (卓伸クラブ・愛知)	160
134 奥下 茜里 (就実高・岡山)			7324	伊藤 美誠 (スターツSC・大阪)	161

7603
11-7
9-11
4-11
11-9
7-11

ジュニア女子 (その 4)

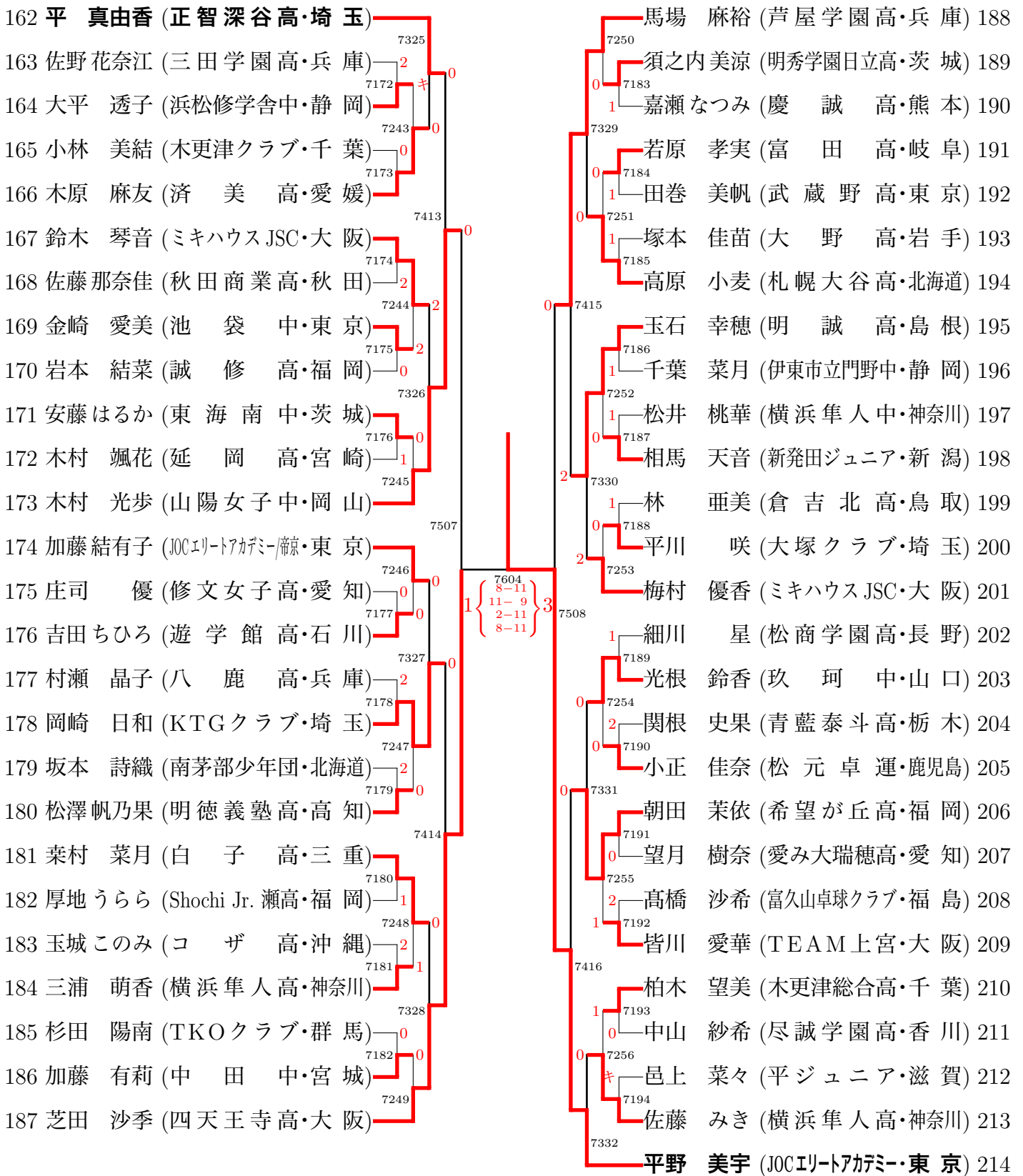

混合ダブルス (その 1)

1	張 一博 (東京)	森 美咲 (日立)	5201	1	上田 仁 (協和)	鈴木 李茄 (専修)	5209	2	26
2	星野直樹 (埼玉)	竹前裕美子 (正智深谷)	5101	0	岩城友聖 (鹿児島)	鈴木理沙子 (鹿児島)	5110	1	27
3	林 一香 (山形)	林 香織 (荘内)	5301	1	池田真由佳 (関西学院)	伊吹佳 (関西学院)	5305	0	28
4	吉田和也 (神戸)	長尾美佳 (神戶)	5102	0	松原和博 (日立)	市川梓 (日立)	5111	0	29
5	竹崎千明 (野田)	永田彩夏 (中央)	5202	1	皆川朝 (専修)	高橋梓海 (大野)	5210	0	30
6	中ノ瀬聡汰 (瓊浦)	田添莉奈 (専修)	5103	0	藤村友也 (愛知工業)	楠川愛子 (愛知工業)	5403	0	31
7	久住昭博 (専修)	吉國由花 (専修)	5401	0	英田理志 (朝日)	根本理世 (十六)	5211	0	32
8	上江光志 (愛知工業)	廣木亜弥 (愛知工業)	5203	0	麻生淑樹 (高岡)	岩村律 (高岡)	5112	0	33
9	中村圭介 (立命館)	原田瑞希 (立命館)	5104	1	万木勇祐 (近畿)	岩尾里沙 (近畿)	5306	0	34
10	飯野峻輔 (大正)	秋田留美子 (大正)	5302	0	嘉数篤志 (天理)	増田麻衣 (天理)	5113	0	35
11	河西浩幸 (CLUB-e)	澤田優希 (日本航空)	5105	1	荻原典和 (JR北海道)	荻原直子 (JR北海道)	5212	1	36
12	伊積健太 (岡谷)	小山さき (國學院)	5204	0	定松祐輔 (中央)	早田ひな (石田卓球クラブ)	5502	0	37
13	時吉佑一 (ZEO)	山梨有理 (ミズ)	5501	0	軽部隆介 (シチズン)	天野優 (サニッツ)	5213	2	38
14	松下海輝 (明治)	小鉢友理恵 (東京富士)	5205	1	藤田恵大 (早稲田)	小室奈緒 (早稲田)	5114	2	39
15	南谷将成 (明德)	竹本朋世 (明德)	5106	0	高橋拓己 (明豊)	近藤未来 (明豊)	5307	2	40
16	藤本三千郎 (木更津)	小林美結 (木更津)	5303	0	宮城雄次 (國學院)	松本理沙 (國學院)	5115	0	41
17	井上一輝 (株)	宮内玲菜 (日本)	5107	1	宮澤僚太 (新潟)	笹岡柁美 (立命館)	5214	0	42
18	成田湧介 (高知)	今村美希 (永卓)	5206	2	内山正己 (近畿)	水谷菜央 (中央)	5404	0	43
19	大坂亮輔 (早稲田)	田中千秋 (早稲田)	5402	0	栗田晋一郎 (ヒロタクス)	土田美紀 (中国電力)	5215	0	44
20	江藤優希 (ミキハウ)	松本弘明 (熊本)	5207	0	櫻井勇治 (埼玉)	稲田侑加 (東京)	5116	1	45
21	中村彩香 (熊本)	矢野彩香 (熊本)	5108	0	西川翼 (北陸)	矢野和佳子 (佛)	5308	1	46
22	坂本旬 (磐田)	森永愛里 (アスモ)	5304	0	阿部溪太 (東京)	関谷遥 (天)	5117	0	47
23	池田忠功 (青森)	相原なつみ (日本)	5109	0	上野顕 (専修)	原沙也 (日本)	5216	0	48
24	鶴野弘之 (北陸)	石川萌子 (金城)	5208	1	松平賢二 (協和)	若宮三紗子 (日本)			49
25	御内健太郎 (シチズン)	北岡エリ子 (日立)							

決勝

49	松平賢二 (協和)	若宮三紗子 (日本)	5701	0	吉村真晴 (愛知)	石川佳純 (全農)	98
----	-----------	------------	------	---	-----------	-----------	----

混合ダブルス (その2)

50	笠原弘光 (協和発酵キリン・東京)	及川瑞基 (青森)	74
51	原多加恵 (NTT東日本・徳島)	宋松剛 (藤村保直・徳島)	75
52	弓削育之 (高知工業女子高・奈良)	藤本川久 (上岡山・奈良)	76
53	勝健真 (WINS高員・岐阜)	保直人 (龍谷大・京都)	77
54	横山有沙 (高富中職高・北海道)	竜一郎 (近畿大・宮崎)	78
55	谷村直樹 (県立岐阜商業高・京都)	向山佳歩 (早稲田大・大阪)	79
56	加藤杏華 (尚志学大・千葉)	工藤深澤 (西森本・千葉)	80
57	名苗駿太 (札幌明立命工・愛知)	西森本剛 (福井商業大・鹿児島)	81
58	高原小聡 (立命館大・滋賀)	山本剛 (鹿児島国際大・鹿児島)	82
59	森山千沙 (埼玉工業大・山形)	傘敬博 (埼玉工業大・埼玉)	83
60	祖父江亮佑 (豊田自動織機・山形)	田原迫美 (東京富士大・栃木)	84
61	大家加帆 (同志社大・沖縄)	花前初音 (駒澤大・静岡)	85
62	加藤健太 (豊田自動織機・福岡)	中村祥帆 (U.N.G. 中央大・東京)	86
63	井上稀世 (豊田自動織機・石川)	石川香帆 (磐田信用金庫・三重)	87
64	明石元々 (同志社大・島根)	倉田幸枝 (シチズン・新潟)	88
65	渡部秀治 (余目クラブ・神奈川)	森田侑樹 (中央大・千葉)	89
66	遠藤篤世 (沖縄国際大・秋田)	山本良平 (法政大・新潟)	90
67	與古田篤也 (早稲田大・愛知)	阿部真暉 (白子エグゼクティブ・新潟)	91
68	山本勝也 (早稲田大・愛知)	古市真輝 (エグゼクティブ・新潟)	92
69	田添健汰 (専修大・福岡)	須郷航央 (新潟大・新潟)	93
70	前田美優 (希望が丘高・石川)	川島勇樹 (J.R. 北海道・北海道)	94
71	出雲卓斗 (遊学館ジュニア高・島根)	加藤亜将 (中央大・千葉)	95
72	足立泰志 (松徳クラブ高・熊本)	富川亜貴 (希望が丘高・福岡)	96
73	小村泰未 (松徳学院高・熊本)	弓取真紬 (希望が丘高・福岡)	97
74	江崎佳祐 (大正大・神奈川)	中澤輝 (原田鋼業・広島)	98
75	永作直樹 (早稲田大・秋田)	横山美佳 (原田鋼業・広島)	
76	加藤夏海 (早稲田大・秋田)	永安一成 (日本専修大・神奈川)	
77	共田準吾 (愛知工業大・愛知)	中島三桜 (岡谷市役所高・長野)	
78	田代祐大 (教陽女子高・岡山)	花村尚未 (須坂商業大・兵庫)	
79	枝松勇希 (立命館大・大阪)	浦戎義祐 (立命館大・兵庫)	
80	岡村満子 (近畿大・山口)	塩入彬里 (筑波大・茨城)	
81	千葉悠平 (野田学園高・山口)	松澤光智 (日立誠学大・香川)	
82	乙井麻帆 (岩国商業高・熊本)	木村西大 (百愛全・愛知)	
83	稲津保志 (慶専修陸学大・宮城)	吉村真晴 (百愛全・愛知)	
84	平山智之 (聖和学園大・東京)		
85	石山巧也 (東京富士大)		
86	神野容子 (東京富士大)		